

KOMATSU

PC
240



Hydraulikbagger

PC240LC/NLC-10

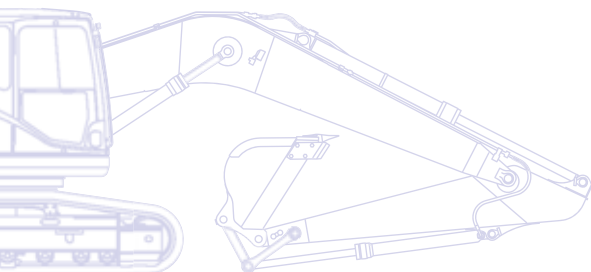

MOTORLEISTUNG

141 kW / 192 PS @ 2.000 U/min

BETRIEBSGEWICHT

PC240LC-10: 25.200 - 27.430 kg

PC240NLC-10: 24.600 - 26.530 kg

LÖFFELVOLUMEN

max. 1,89 m³

Auf einen Blick

Basierend auf der EU Stufe IIIB/EPA Tier 4 Interim Motorenplattform präsentiert Komatsu die neueste Generation von Hydraulikbaggern und schreibt die Erfolgsgeschichte aus unübertroffener Qualität, Rundum-Kundendienst sowie der Verpflichtung zu Arbeitssicherheit und Umweltschutz fort. Gesteigerte Motorleistung, geringerer Kraftstoffverbrauch und reduzierte Emissionen sind Ergebnis des konsequenten Einsatzes eines fortschrittlichen, elektronischen Motorenmanagementsystems. Motorlufthaushalt, Kraftstoffeinspritzung und Verbrennungsparameter sind perfekt aufeinander abgestimmt und ermöglichen dadurch eine weitere Reduzierung der Emission von Dieselpartikeln und Stickoxiden. Auf das Leistungsversprechen der Serie 10 ist Verlass!

Leistungsstark und umweltfreundlich

- Verbrauchsarmer Motor gem. EU Stufe IIIB/ EPA Tier 4 Interim
- Kraftstoffsparende Motor- und Hydrauliktechnologie
- Einstellbare Eco-Anzeige und Leerlaufwarnung
- Weniger Verschmutzung

Extrem vielseitig

- Breites Einsatzspektrum
- 6 wählbare Betriebsarten
- Große Variantenvielfalt
- Enorme Vielseitigkeit – ab Werk
- Optimale 3D-Feinsteuerbarkeit



Das kostenlose Wartungsprogramm für Komatsu-Kunden



Komatsu Wireless Monitoring System

PC240-10

MOTORLEISTUNG

141 kW / 192 PS @ 2.000 U/min

BETRIEBSGEWICHT

PC240LC-10: 25.200 - 27.430 kg

PC240NLC-10: 24.600 - 26.530 kg

LÖFFELVOLUMEN

max. 1,89 m³

Erstklassiger Fahrerkomfort

- Luftgefederter Bedienplatz
- Geräuscharmes Design
- Vibrationsarme Bauweise
- Großer, hochauflösender Breitbild-Monitor
- Erhöhte Bedienerfreundlichkeit



Maximale Sicherheit

- Safe SpaceCab™ Fahrerhaus, mit ROPS gemäß ISO 12117-2:2008
- Kompaktes Rückfahrkamerasystem
- Sicherer Arbeitsplatz
- Sicherer Zugang zum Fahrerhaus, einfache Wartung
- FOPS (Falling Object Protection System) (optional)



Bewährte Komatsu-Qualität

- Zuverlässig und effizient
- Robuste Bauweise
- Qualitätskomponenten von Komatsu
- Flächendeckendes Händlernetzwerk für effizienten Kundendienst

Extrem vielseitig

Breites Einsatzspektrum

Leistungsstark und präzise zu bedienen: Der Komatsu PC240-10 wird den gestellten Anforderungen mit Leichtigkeit gerecht. Die Maschine eignet sich optimal für den Einsatz auf Großbaustellen oder auf engstem Raum. Ob bei Mas-senaushub, Graben ziehen oder bei der Baustelleneinrichtung - der PC240-10 ist die ideale Wahl. Mit dem Komatsu-Hydrauliksystem sind höchste Produktivität und optimale Bedienbarkeit garantiert.

6 wählbare Betriebsarten

Power-, Hub-, Hammer-, Economy-, Anbaugeräte-Power-, und Anbaugeräte-Economy-Modus gewährleisten, dass der PC240-10 die notwendige Leistung mit minimalem Kraftstoffverbrauch liefert. In der Economy-Betriebsart lassen sich Leistung und Kraftstoffverbrauch optimal an die Einsatzanforderungen anpassen. Über das zukunftsweisende Breitbild-Monitorsystem kann der Ölstrom der Zusatzhydraulik bequem eingestellt werden.



Enorme Vielseitigkeit – ab Werk

Ein serienmäßiger, pedalgesteuerter und über Schiebetaster auf dem Joystick proportional gesteuerter zusätzlicher Hydraulikkreislauf verleiht dem PC240-10 optimale Einsatzvielfalt. Zehn individuell konfigurierbare Speichereinstellungen für Anbaugeräte können hinterlegt werden. In Kombination mit der serienmäßigen Vorbereitung für hydraulische Schnellwechsler wird das Wechseln von Anbaugeräten zum Kinderspiel. Für Anbaugeräte, welche eine zweite Hydraulikfunktion benötigen, ist ab Werk eine weitere Hydraulikleitung erhältlich.

Große Variantenvielfalt

Stiel und Unterwagen sind in unterschiedlichen Ausführungen lieferbar, damit der PC240-10 alle Anforderungen hinsichtlich Transport, Einsatz und Arbeitsbereich erfüllt. Für jede Ausleger- und Stielausführung sind zusätzliche Steuerkreise erhältlich, höchste Einsatzeffizienz ist somit stets garantiert.

Optimale 3D-Feinsteuerbarkeit

Optional ist der PC240-10 direkt ab Werk für den Einbau einer Topcon 3D-Steuerung vorbereitet. Die neueste Topcon-Technologie mit dem bedienerfreundlichen GX60 Touchscreen erleichtert nicht nur die Arbeit, sondern erhöht zugleich die Sicherheit. Dank millimetergenauer Präzision hat der Fahrer zu jeder Zeit die optimale Kontrolle.





Leistungsstark und umweltfreundlich

Neue Motorentechnologie von Komatsu

Der Komatsu SAA6D107E-2 Motor leistet 141 kW/192 PS und erfüllt die Emissionsvorgaben gem. EU Stufe IIIB/EPA Tier 4 Interim. Turbolader mit variabler Geometrie, direkte Kraftstoffeinspritzung mit Hochdruck Common Rail, Ladeluftkühlung und die gekühlte Abgasrückführung sorgen für maximale Leistung, höchste Kraftstoffeffizienz und Unterschreitung der geltenden Emissionsvorschriften.

Kraftstoffsparende Motor- und Hydrauliktechnologie

Der PC240-10 ist mit einer variablen Pumpen-Motorsteuerung und einer Niedrig-Leerlauf-Automatik ausgestattet. Die neue Motor- und Pumpensteuerung reduziert erheblich den Kraftstoffverbrauch und garantiert gleichzeitig Effizienz und Feinststeuerbarkeit sowohl einfacher als auch überlagernder Bewegungen.

Einstellbare Eco-Anzeige und Leerlaufwarnung

Die Eco-Anzeige kann auf einen Zielwert programmiert werden, um den Fahrer zum Kraftstoffsparen und effizienten Arbeiten zu ermuntern. Um darüber hinaus unnötigen Kraftstoffverbrauch zu verringern, wird auf der Anzeige nach 5 Minuten Leerlauf eine entsprechende Warnung angezeigt.

Komatsu Dieselpartikelfilter (KDPF)

Der hocheffiziente Dieselpartikelfilter von Komatsu filtert mehr als 90% der Rußpartikel aus den Abgasen. Während der aktiven und passiven Regeneration werden die im Filter abgelagerten Partikel im Oxidationskatalysator verbrannt ohne dass der Einsatz dafür unterbrochen werden muss.



Abgasrückführung (AGR)

Die gekühlte Abgasrückführung ist eine marktbewährte Komponente der Komatsu-Motoren. Die verbesserte Leistung des AGR-Systems reduziert NOx-Emissionen auf ein Minimum und sorgt gleichzeitig für eine gesteigerte Motorleistung.

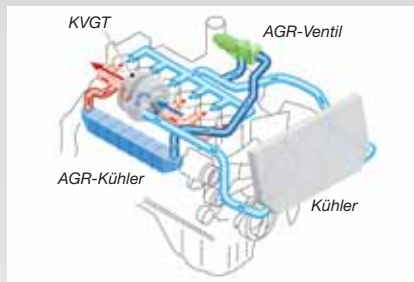

Komatsu Turbolader mit variabler Geometrie (KVG)

Der KVG sorgt in jedem Drehzahlbereich und unter jeder Last für den optimalen Luftstrom zur Verbrennungskammer. Das Resultat sind saubere Abgase und gesteigerte Kraftstoffeffizienz bei gleichbleibend hoher Leistung.

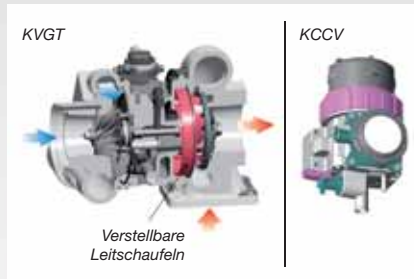

Komatsu Kurbelgehäuseentlüftung (KCCV)

Die Abgase des Kurbelgehäuses (sog. Durchblasgase) werden durch den CCV-Filter geleitet. Der aus den Abgasen gefilterte Ölnebel gelangt zurück ins Kurbelgehäuse. Die gefilterten Gase werden der Verbrennung zugeführt.

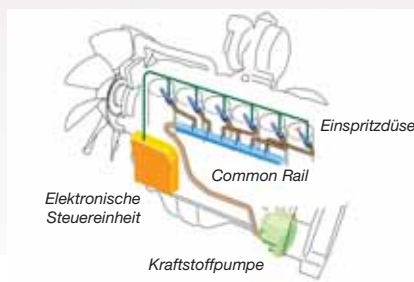

High-Pressure Common Rail (HPCR)

Die Computersteuerung der mehrstufigen Hochdruck-Common-Rail-Kraftstoffeinspritzung sorgt dafür, dass jederzeit nur die exakt benötigte Menge verdichteter Kraftstoff in die Verbrennungskammer gelangt. So wird garantiert, dass der Kraftstoff vollständig verbrennt und saubere Abgase ausgestoßen werden.



Weniger Verschmutzung

Der PC240-10 ist serienmäßig mit einer einfach zu bedienenden und selbstabschaltenden Betankungspumpe versehen. Um ein Auslaufen oder ein Entzünden an heißen Komponenten zu verhindern, sind ein spezieller Überlaufschutz und Spezialschäume verbaut.



Erstklassiger Fahrerkomfort

Neu entwickeltes, komfortables Fahrerhaus

Das neu entwickelte, komfortable Fahrerhaus ist mit einem luftgefederten Fahrerplatz ausgestattet. Seitenkonsolen und der komplett einstellbare, beheizte Fahrersitz mit hoher Rückenlehne sorgen für verbesserten Fahrerkomfort.

Erhöhter Fahrerkomfort

Mit einem Audioanschluss (MP3-Anschluss), 12 V und 24 V Stromversorgung und mehr Ablagefläche im Innenraum bietet das Fahrerhaus maximalen Fahrerkomfort. Die serienmäßige Klimaautomatik - mit wenigen Handgriffen am Monitor-system einstellbar - gewährleistet ein gleichbleibendes Wohlfühlklima im Fahrerhaus.

Geräuscharmes Design

Die Hydraulikbagger der Serie 10 von Komatsu haben geringste Außen-geräuschpegel und sind insbesondere für Arbeiten auf engstem Raum oder innerstädtische Einsätze bestens geeignet. Dank der reduzierten Lüfterdrehzahl, dem großvolumigen Kühler sowie der optimalen Anordnung von Dämmmaterialien liegt der Geräuschpegel im Fahrerhaus auf PKW-Niveau.

Vibrationsarme Bauweise

Die maschineneigene Standsicherheit des PC240-10 in Kombination mit der verwindungssteifen Bauweise und der auf mehrschichtigen, gefederten Viskosedämpfern gelagerten Kabine reduzieren spürbar die Vibrationen am Fahrersitz.



Klimaautomatik



Warmhalte- und Kühlbox



Joysticks mit Proportionalsteuerung für Anbaugeräte



Großer, hochauflösender Breitbild-Monitor

Mit dem selbsterklärend aufgebauten Monitorsystem hat der Fahrer Zugriff auf alle wichtigen Daten und Einstellmöglichkeiten des EMMS (Equipment Management and Monitoring System). Über das individuell anpassbare, 25-sprachige Monitorsystem sind alle wichtigen Maschinendaten auf einen Blick einsehbar. Die einfache, intuitive Bedienung erleichtert dem Fahrer den Zugriff auf eine Vielzahl von weiteren Funktionen und Betriebsparametern. Ein sicheres, planvolles und flüssiges Arbeiten wird so erst möglich.



Maximale Sicherheit

Safe SpaceCab™-Fahrerhaus

Die neue Kabine mit ROPS gemäß ISO 12117-2:2008 schützt den Fahrer optimal. Röhrenförmige Verstärkungen in der Kabinenstruktur bieten eine hohe Festigkeit und können bei einem Unfall die Aufprallenergie bestmöglich abfangen. Auch bei einem Überschlag der Maschine bleibt ein angeschnallter Fahrer im sicheren Bereich. Der Komatsu PC240-10 kann optional mit einem FOPS-Dachschutz und schwenkbarem Frontschutz gemäß ISO 10262 Stufe 2 ausgestattet werden.

Sichere und einfache Wartung

Rotierende oder heiße Komponenten sind gegen unabsichtliches Berühren geschützt. Dank der Trennung von Motor- und Pumpenraum kann im Fall eines Schlauchbruchs kein Öl auf den betriebsheißen Motor spritzen. Die nach hinten klappbare Motorhaube mit um den Motorraum angebrachten, rutschfesten Oberflächen garantieren den sicheren und einfachen Zugang zum Motor von allen Seiten. Besonders robuste Handläufe tragen weiterhin zu dem hohen Sicherheitsniveau bei.

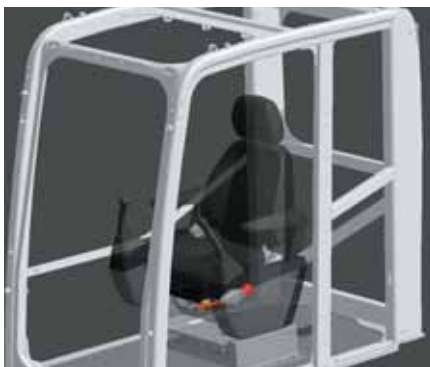

Safe SpaceCab™-Fahrerhaus

Sicherer Arbeitsplatz

Die Sicherheitsausstattung des Komatsu PC240-10 entspricht den neuesten Industrienormen und gewährleistet größtmögliche Sicherheit außerhalb und innerhalb der Maschine. Der akustische Fahralarm erhöht zusätzlich die Sicherheit am Einsatzort. Die extrem rutsch- und verschleißfesten Oberflächen der Trittstufen geben optimalen Halt beim Zugang zur Maschine.

Rückfahrkamerasystem

Über einen Breitbildmonitor bietet das serienmäßige Rückfahrkamerasystem eine hervorragende Sicht auf den hinteren Arbeitsbereich und kann bei Bedarf um 2 weitere Kameras erweitert werden. Die kompakte Kamera ist einstellbar und in das Gegengewicht integriert.



Kompaktes Rückfahrkamerasystem



Große Handläufe





Bewährte Komatsu-Qualität

Zuverlässig und effizient

Produktivität ist der Schlüssel zum Erfolg. Daher werden alle Hauptkomponenten des PC240-10 von Komatsu entwickelt und hergestellt. Entscheidende Maschinenfunktionen sind perfekt aufeinander abgestimmt, was hochzuverlässige und produktive Maschineneinsätze garantiert.

Robuste Bauweise

Extrem robuste Bauweise, lange Haltbarkeit und exzellenter Kundendienst – für diese Werte steht jede Komatsu-Maschine. Einteilige Plattenstrukturen und Gussteile sorgen für eine optimale Lastverteilung. Hochverschleißfeste Verstärkungen am Stielende bieten Schutz vor aus dem Löffel fallendem Material.

Qualitätskomponenten von Komatsu

Komatsu-Maschinen werden mit Hilfe modernster Computertechnologie entwickelt, in umfassenden Testreihen geprüft und entsprechen den höchsten Einsatzanforderungen und Qualitätsansprüchen.

Flächendeckendes Händlernetzwerk für effizienten Kundendienst

Das flächendeckende Händlernetzwerk von Komatsu bietet exzellenten Service und unterstützt Kunden beim erfolgreichen Flottenmanagement. An Kundenwünsche angepasste Wartungspakete und kürzeste Lieferzeiten von Ersatzteilen sorgen für höchste Produktivität und Leistungsfähigkeit Ihrer Komatsu-Maschine.



Auslegerfuß aus Stahlguss



Einteiliger Untergurt (Monoblockausleger)



Komatsu Wireless Monitoring System

Der einfache Weg zu maximaler Produktivität

KOMTRAX™ ist das Modernste, was die Wireless Monitoring Technologie zu bieten hat. Das System liefert eine Vielzahl an Informationen und ebnet damit den Weg für Spitzenleistungen Ihres Maschinenparks. Durch vorausschauende Planung präventiver Wartungsmaßnahmen lässt sich die Effizienz Ihres Unternehmens mit KOMTRAX™ erheblich steigern.

Information

Sie erhalten schnelle Antworten auf alle Fragen, die Ihre Maschinen betreffen: Was machen diese gerade, wann sind sie im Einsatz, wo befinden sie sich, wie können sie effizienter eingesetzt werden und wann steht die nächste Wartung an? Per Satellit gelangen die Daten der Maschine auf Ihren Computer und zum Distributor, der so stets informiert ist und für Expertenanalysen und Rückmeldung zur Verfügung steht.

Komfort

Mit KOMTRAX™ lässt sich Ihre Flotte bequem über das Internet verwalten – egal, wo Sie sich gerade befinden. Die ausgewerteten Daten werden zusammengefasst und übersichtlich in Form von Karten, Listen oder Diagrammen dargestellt. Dies ermöglicht Ihnen die vorausschauende Planung von Wartungseinsätzen, die rechtzeitige Beschaffung von Ersatzteilen oder eine erste Fehlersuche bevor die Komatsu-Techniker am Einsatzort eintreffen.



Wissen ist Macht

Die detaillierten Informationen, die KOMTRAX™ rund um die Uhr zur Verfügung stellt, ermöglichen Ihnen eine bessere tägliche und langfristige Einsatzplanung. Probleme werden erkannt, bevor sie auftreten, Wartungseinsätze können aufeinander abgestimmt und Stillstandzeiten auf ein Minimum reduziert werden. So sind Ihre Maschinen immer da, wo sie hingehören – im Einsatz auf der Baustelle.

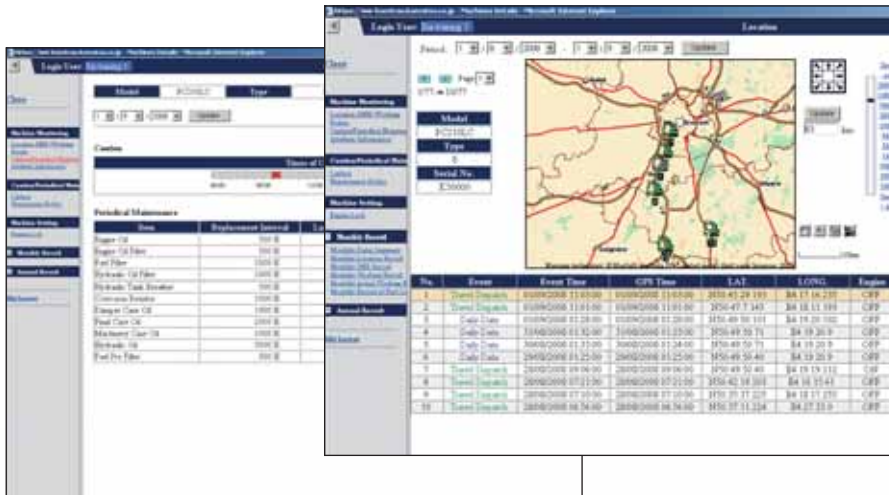

In einer Webanwendung auf der geschützten Internetseite lassen sich mittels zahlreicher Suchparameter die jeweils relevanten Maschineninformationen filtern; z.B. Maschinenauslastung, Betriebsstundenzahl und verschiedene Warnhinweise.

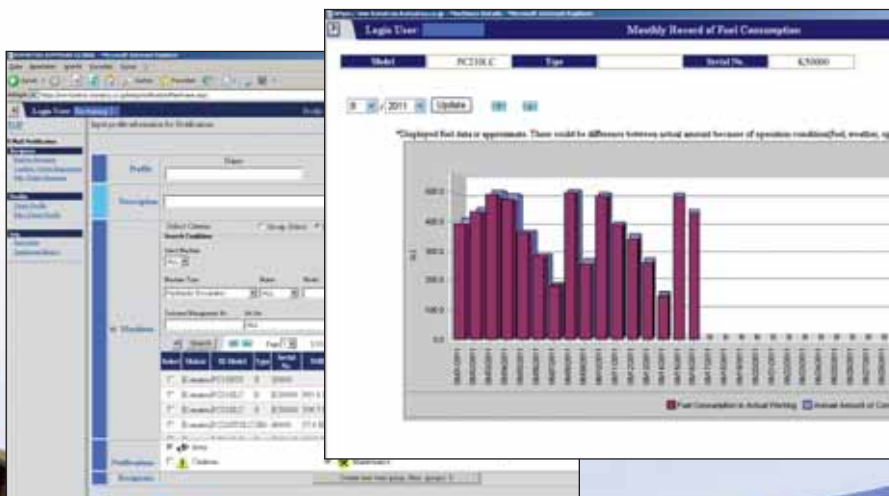

Ein einfach lesbares Diagramm stellt den Kraftstoffverbrauch der Maschine dar und unterstützt Sie bei der Berechnung von Kraftstoffkosten und Planung von Betankungsfahrten.

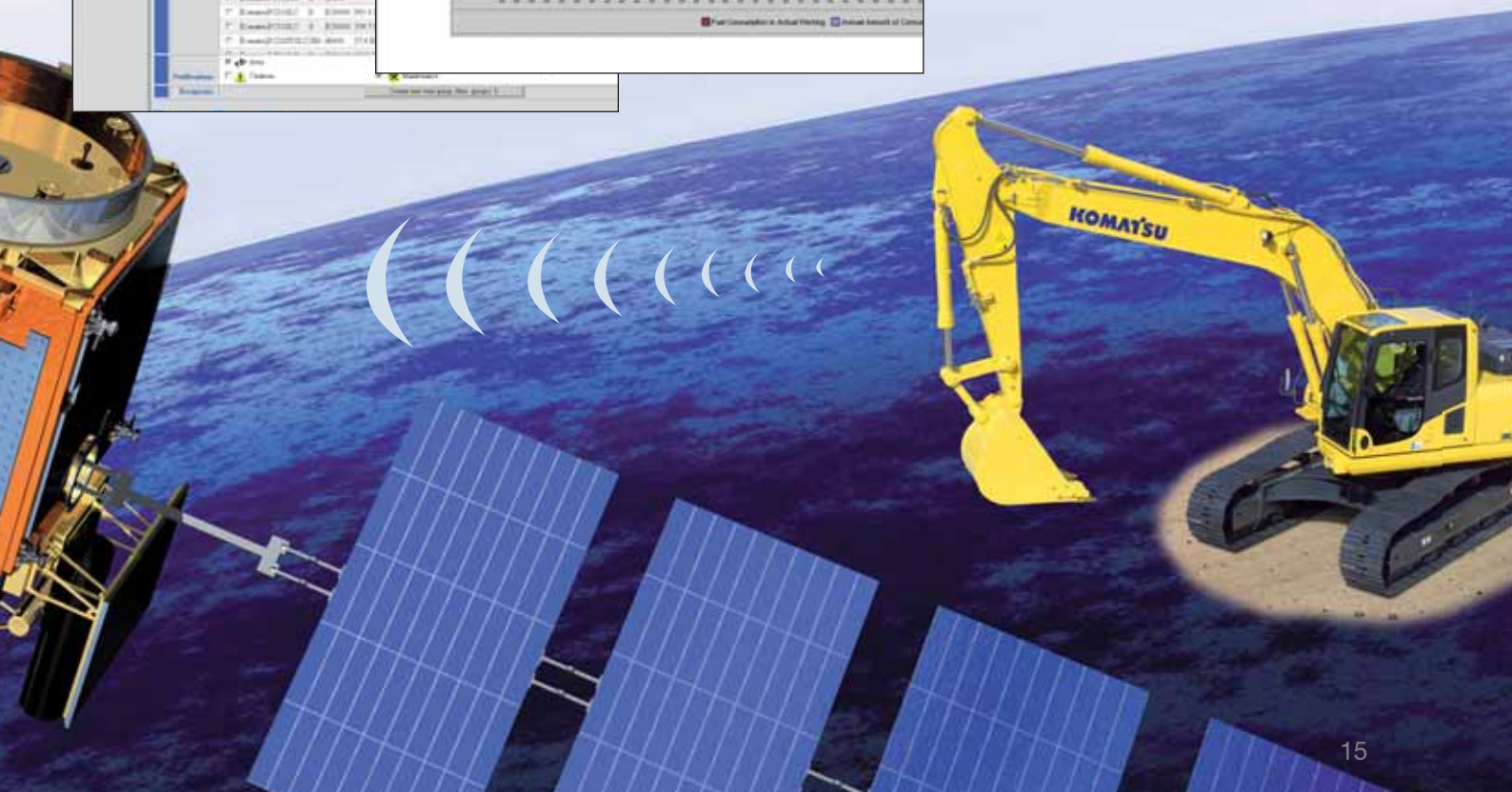

Einfache Wartung

Einfache Reinigung der Kühler

Der schwenkbar gelagerte Klimaanlagenkühler und die nebeneinander angeordneten Motor-, Ladeluft- und Hydraulikölkühler ermöglichen eine einfache und schnelle Reinigung der Kühlflächen.



Schneller Zugang zu Filtern und Kraftstoffablassventil

Motorölfilter, Kraftstofffilter und Kraftstoffablassventil sind extern angeordnet und problemlos vom Boden aus erreichbar.



Regeneration des Dieselpartikelfilters

Die Rußpartikel, die sich im Dieselpartikelfilter angesammelt haben, werden durch die hohe Abgastemperatur regelmäßig automatisch verbrannt.



Wasserabscheider

Dieses serienmäßige Bauteil verhindert von Anfang an Schäden im Kraftstoffsystem.



Langlebige Ölfilter

In den Hydraulikölfiltren kommen Hochleistungselemente mit extrem langen Wechselintervallen zum Einsatz. Die Wartungskosten werden dadurch deutlich gesenkt.



Komatsu CARE ist ein kostenloser Standard bei jeder neuen Komatsu-Maschine mit einem Niederemissionsmotor gemäß EU Stufe IIIB. Für 3 Jahre oder max. 2.000 Betriebsstunden beinhaltet Komatsu CARE die planmäßige Wartung Ihrer Maschine, durchgeführt von Komatsu-geschulten Technikern, unter Verwendung von Komatsu-Originalteilen. Ebenfalls enthalten ist ein zweimaliger, kostenloser Austausch des Komatsu Dieselpartikelfilters (KDPF) sowie eine KDPF-Gewährleistung für 5 Jahre oder max. 9.000 Betriebsstunden (Bh)



MOTOR

Modell.....	Komatsu SAA6D107E-2
Typ.....	wassergekühlter 4-Takt Niederemissionsmotor, mit Common-Rail-Direkteinspritzung und Turbolader mit Ladeluftkühlung
Motorleistung bei Nenndrehzahl.....	2.000 U/min
ISO 14396.....	141 kW/192 PS
ISO 9249 (netto).....	132 kW/179 PS
Zylinderzahl.....	6
Bohrung × Hub.....	107 × 124 mm
Hubraum.....	6,69 l
Batterien.....	2 × 12 V/155 Ah
Lichtmaschine.....	24 V/60 A
Anlasser.....	24 V/5,5 kW
Luftfiltertyp.....	Zweifach-Trockenluftfilter mit automatischer Staubaustragung und Verschmutzungsanzeige auf der Bedienkonsole
Kühlung.....	Kühlerlüfter in Saugausführung mit Kühlerschutzgitter

HYDRAULIKSYSTEM

Typ.....	HydraMind. (elektronisches Load-Sensing-System mit Druckausgleichsventilen im geschlossenen Kreislauf)
Zusätzliche Steuerkreise.....	bis zu 2 weitere Steuerkreise mit Proportionalsteuerung können eingebaut werden
Hauptpumpe.....	2 regelbare Schrägscheiben-Kolbenpumpen für Ausleger, Stiel, Löffel, Schwenk- und Fahrtrieb
Max. Fördermenge.....	2 × 237,5 l/min
Einstellungen Überdruckventile	
Standard.....	380 kg/cm ²
Fahrtrieb.....	380 kg/cm ²
Schwenken.....	295 kg/cm ²
Vorsteuerkreis.....	33 kg/cm ²

LAUFWERK

Bauweise.....	X-Rahmen mit Laufwerksrahmen in Kastenbauweise
Laufwerke	
Typ.....	vollständig abgedichtet
Bodenplatten (je Seite).....	51 (PC240LC), 49 (PC240NLC)
Kettenspannung.....	Feder-/Hydraulikspanner
Rollen	
Laufrollen (je Seite).....	10 (PC240LC), 9 (PC240NLC)
Stützrollen (je Seite).....	2

BETRIEBSGEWICHT (CA.)

	MONOBLOCKAUSLEGER				VERSTELLAUSLEGER			
	PC240LC-10		PC240NLC-10		PC240LC-10		PC240NLC-10	
Dreistegbodenplatten	Betriebsgewicht	Bodendruck	Betriebsgewicht	Bodendruck	Betriebsgewicht	Bodendruck	Betriebsgewicht	Bodendruck
600 mm	25.200 kg	0,51 kg/cm ²	24.600 kg	0,52 kg/cm ²	26.530 kg	0,54 kg/cm ²	25.930 kg	0,55 kg/cm ²
700 mm	25.500 kg	0,44 kg/cm ²	24.900 kg	0,45 kg/cm ²	26.830 kg	0,46 kg/cm ²	26.230 kg	0,47 kg/cm ²
800 mm	25.800 kg	0,39 kg/cm ²	25.200 kg	0,40 kg/cm ²	27.130 kg	0,41 kg/cm ²	26.530 kg	0,42 kg/cm ²
900 mm	26.100 kg	0,35 kg/cm ²	-	-	27.430 kg	0,37 kg/cm ²	-	-

Betriebsgewicht, inklusive angegebener Ausrüstung, 3,0 m Stiel, 1,0 m³ Löffel, Fahrer, Schmier- und Kühlmittel, gefülltem Kraftstofftank und Standardausrüstung.

SCHWENKWERK

Typ	Axialkolbenmotor mit doppeltem Planetenuntersetzungsgetriebe
Schwenkarretierung.....	elektrisch betätigte Lamellenbremse im Ölbad, integriert in Schwenkantrieb
Schwenkgeschwindigkeit.....	0 - 11,7 U/min
Schwenkmoment.....	77 kNm
Max. Druck.....	295 kg/cm ²

FAHRANTRIEB UND BREMSEN

Steuerung.....	2 Bedienhebel/Pedale ermöglichen die getrennte Ansteuerung beider Ketten
Antriebssystem.....	hydrostatisch
Fahrtrieb.....	3 Automatik-Fahrstufen
Steigvermögen.....	70%, 35°
Max. Fahrgeschwindigkeiten	
Lo / Mi / Hi.....	3,0 / 4,1 / 5,5 km/h
Max. Zugkraft.....	20.570 kg
Bremsen.....	hydraulisch wirkende, wartungsfreie Lamellenbremsen in jedem Fahrmotor

FÜLLMENGEN

Kraftstofftank.....	400 l
Kühlsystem.....	36,0 l
Motoröl.....	23,1 l
Schwenkantrieb.....	7,2 l
Hydrauliköltank.....	132 l
Endantriebe (je Seite).....	5,0 l

UMWELT

Motoremissionen.....	entsprechen den Emissionsrichtwerten der EU-Richtlinie Stufe IIIB/Tier 4 Interim
Geräuschpegel	
LwA Umgebung.....	103 dB(A) (2000/14/EC Stufe II)
LpA Fahrerohr.....	70 dB(A) (ISO 6396 dynamischer Test)
Vibrationspegel (EN 12096:1997)*	
Hand-Arm-Vibrationen.....	≤ 2,5 m/s ² (Unsicherheit K = 0,53 m/s ²)
Ganzkörper-Vibrationen.....	≤ 0,5 m/s ² (Unsicherheit K = 0,28 m/s ²)
* zur Gefährdungsbeurteilung gem. 2002/44/EC siehe ISO/TR 25398:2006.	

Abmessungen & Arbeitswerte

ABMESSUNGEN	PC240LC-10	PC240NLC-10
A Gesamtbreite des Oberwagens	2.850 mm	2.850 mm
B Gesamthöhe (bis Oberkante Kabine)	3.055 mm	3.055 mm
C Gesamtlänge des Grundgerätes	5.255 mm	5.130 mm
D Hecklänge	2.905 mm	2.905 mm
Heckschwenkradius	2.940 mm	2.940 mm
E Bodenfreiheit unter Gegengewicht	1.100 mm	1.100 mm
F Höhe über Motorhaube	2.265 mm	2.265 mm
F' Höhe über Motorhaube (Oberkante Motorhaube)	2.600 mm	2.600 mm
G Min. Bodenfreiheit	440 mm	440 mm
H Abstand (Mitte Leitrad - Mitte Turas)	3.845 mm	3.655 mm
I Laufwerkslänge	4.640 mm	4.450 mm
J Spurweite	2.590 mm	2.390 mm
K Bodenplattenbreite	600, 700, 800, 900 mm	600, 700, 800 mm
L Gesamtbreite des Unterwagens mit 600 mm Bodenplatten	3.190 mm	2.990 mm
Gesamtbreite des Unterwagens mit 700 mm Bodenplatten	3.290 mm	3.090 mm
Gesamtbreite des Unterwagens mit 800 mm Bodenplatten	3.390 mm	3.190 mm
Gesamtbreite des Unterwagens mit 900 mm Bodenplatten	3.490 mm	-

MONOBLOCKAUSLEGER

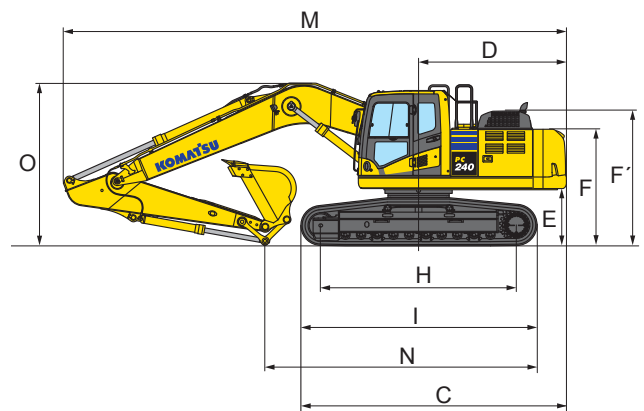
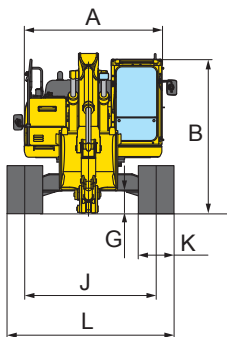

VERSTELLAUSLEGER

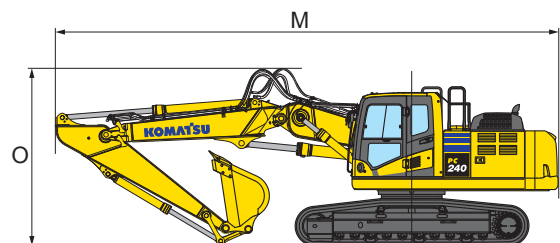

TRANSPORTABMESSUNGEN	MONOBLOCKAUSLEGER				VERSTELLAUSLEGER			
	2,0 m	2,5 m	3,0 m	3,5 m	2,0 m	2,5 m	3,0 m	3,5 m
Stiellänge								
M Transportlänge	9.865 mm	9.960 mm	9.885 mm	9.910 mm	n/a	10.090 mm	10.040 mm	10.000 mm
N Länge am Boden (Transport) PC240LC	6.600 mm	6.115 mm	5.390 mm	4.950 mm	n/a	6.795 mm	6.170 mm	5.895 mm
Länge am Boden (Transport) PC240NLC	6.460 mm	6.020 mm	5.260 mm	4.860 mm	n/a	6.700 mm	6.700 mm	5.800 mm
O Höhe (Oberkante Ausleger) (Oberkante Schlauch)	3.220 mm	3.295 mm	3.160 mm	3.270 mm	n/a	3.445 mm	3.540 mm	3.680 mm

**PC240LC-10 / MAX. LÖFFELVOLUMEN UND -GEWICHT**

Stiellänge	MONOBLOCKAUSLEGER							
	2,0 m		2,5 m		3,0 m		3,5 m	
Schüttgewicht bis zu 1,2 t/m ³	1,89 m ³	1.300 kg	1,89 m ³	1.300 kg	1,89 m ³	1.300 kg	1,82 m ³	1.250 kg
Schüttgewicht bis zu 1,5 t/m ³	1,89 m ³	1.300 kg	1,82 m ³	1.250 kg	1,64 m ³	1.175 kg	1,54 m ³	1.125 kg
Schüttgewicht bis zu 1,8 t/m ³	1,67 m ³	1.175 kg	1,58 m ³	1.125 kg	1,40 m ³	1.075 kg	1,33 m ³	1.025 kg

PC240NLC-10 / MAX. LÖFFELVOLUMEN UND -GEWICHT

Stiellänge	MONOBLOCKAUSLEGER							
	2,0 m		2,5 m		3,0 m		3,5 m	
Schüttgewicht bis zu 1,2 t/m ³	1,89 m ³	1.300 kg	1,89 m ³	1.300 kg	1,70 m ³	1.200 kg	1,58 m ³	1.125 kg
Schüttgewicht bis zu 1,5 t/m ³	1,70 m ³	1.200 kg	1,59 m ³	1.150 kg	1,44 m ³	1.075 kg	1,34 m ³	1.025 kg
Schüttgewicht bis zu 1,8 t/m ³	1,47 m ³	1.075 kg	1,38 m ³	1.050 kg	1,20 m ³	975 kg	1,16 m ³	950 kg

PC240LC-10 / MAX. LÖFFELVOLUMEN UND -GEWICHT

Stiellänge	VERSTELLAUSLEGER							
	2,0 m		2,5 m		3,0 m		3,5 m	
Schüttgewicht bis zu 1,2 t/m ³	2,28 m ³	1.460 kg	2,16 m ³	1.405 kg	1,95 m ³	1.310 kg	1,83 m ³	1.255 kg
Schüttgewicht bis zu 1,5 t/m ³	1,93 m ³	1.300 kg	1,83 m ³	1.255 kg	1,65 m ³	1.175 kg	1,55 m ³	1.130 kg
Schüttgewicht bis zu 1,8 t/m ³	1,67 m ³	1.190 kg	1,58 m ³	1.150 kg	1,43 m ³	1.080 kg	1,34 m ³	1.040 kg

PC240NLC-10 / MAX. LÖFFELVOLUMEN UND -GEWICHT

Stiellänge	VERSTELLAUSLEGER							
	2,0 m		2,5 m		3,0 m		3,5 m	
Schüttgewicht bis zu 1,2 t/m ³	2,10 m ³	1.380 kg	1,95 m ³	1.310 kg	1,74 m ³	1.215 kg	1,65 m ³	1.175 kg
Schüttgewicht bis zu 1,5 t/m ³	1,78 m ³	1.235 kg	1,65 m ³	1.175 kg	1,47 m ³	1.095 kg	1,39 m ³	1.060 kg
Schüttgewicht bis zu 1,8 t/m ³	1,54 m ³	1.130 kg	1,43 m ³	1.080 kg	1,27 m ³	1.010 kg	1,21 m ³	980 kg

Max. Löffelvolumen und -gewicht gem. ISO 10567:2007.

Setzen Sie sich bitte mit Ihrem regionalen Händler in Verbindung, um die optimale Auswahl von Tieflöffeln und Anbaugeräten für Ihren speziellen Einsatzbereich abzustimmen.

LOSBRUCH- UND REISSKRAFT

Stiellänge	2,0 m	2,5 m	3,0 m	3,5 m
Losbrechkraft	18.800 kg	18.800 kg	16.200 kg	16.200 kg
Losbrechkraft bei PowerMax	20.100 kg	20.100 kg	17.500 kg	17.500 kg
Reißkraft	15.300 kg	14.100 kg	12.300 kg	10.500 kg
Reißkraft bei PowerMax	16.400 kg	15.100 kg	13.200 kg	11.200 kg

MONOBLOCKAUSLEGER

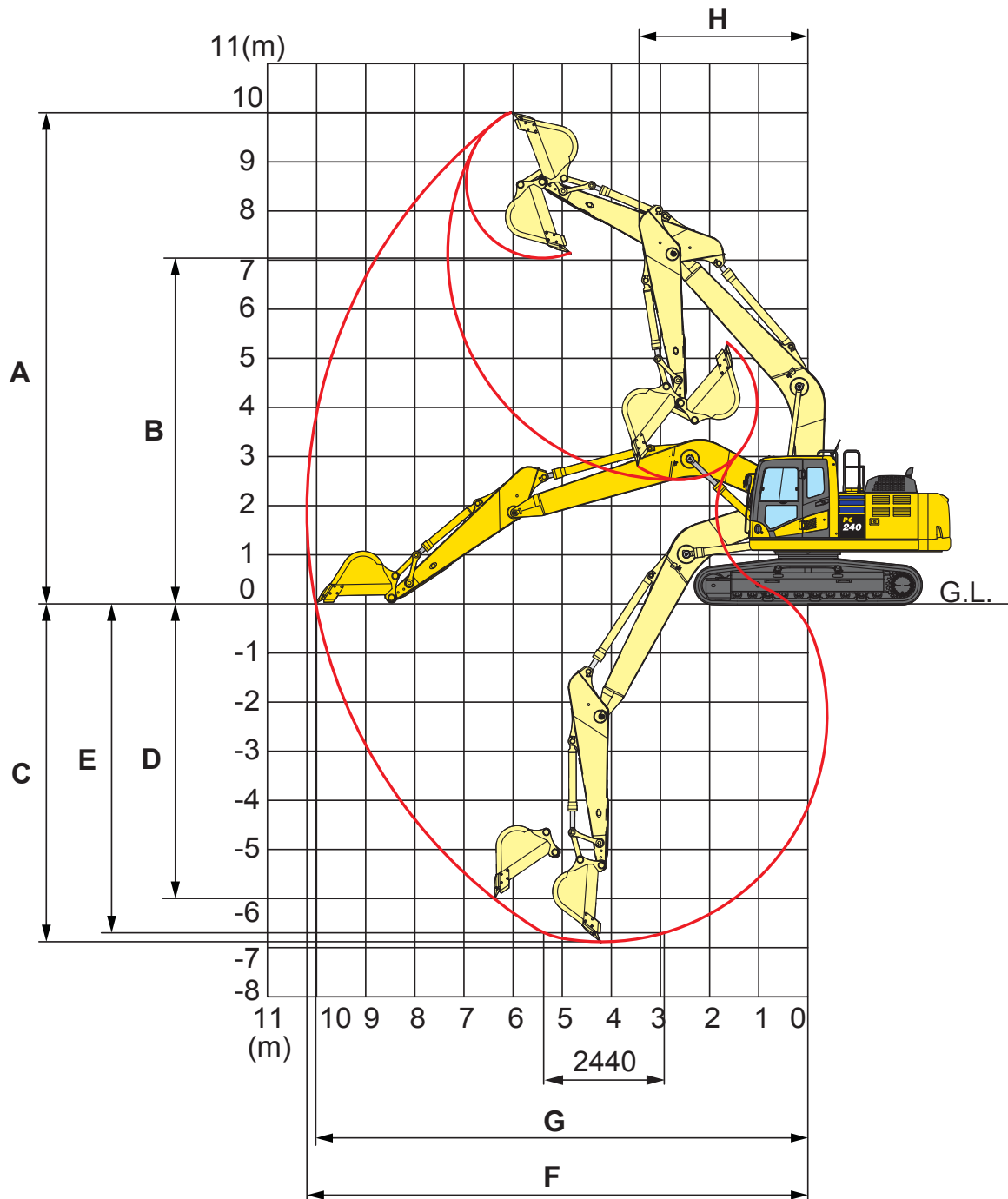

STIELLÄNGE	2,0 m	2,5 m	3,0 m	3,5 m
A Max. Einstichhöhe	9.665 mm	9.790 mm	10.000 mm	10.300 mm
B Max. Ausschütthöhe	6.715 mm	6.860 mm	7.035 mm	7.360 mm
C Max. Grabtiefe	5.825 mm	6.320 mm	6.920 mm	7.320 mm
D Max. senkrechte Grabtiefe	4.750 mm	5.130 mm	6.010 mm	6.230 mm
E Max. Grabtiefe bei 2.440 mm breiter Sohle	5.585 mm	6.100 mm	6.700 mm	7.150 mm
F Max. Reichweite	9.270 mm	9.480 mm	10.180 mm	10.580 mm
G Max. Reichweite in der Standebene	9.070 mm	9.670 mm	10.020 mm	10.420 mm
H Min. Schwenkradius	3.300 mm	3.320 mm	3.450 mm	3.340 mm

VERSTELLAUSLEGER

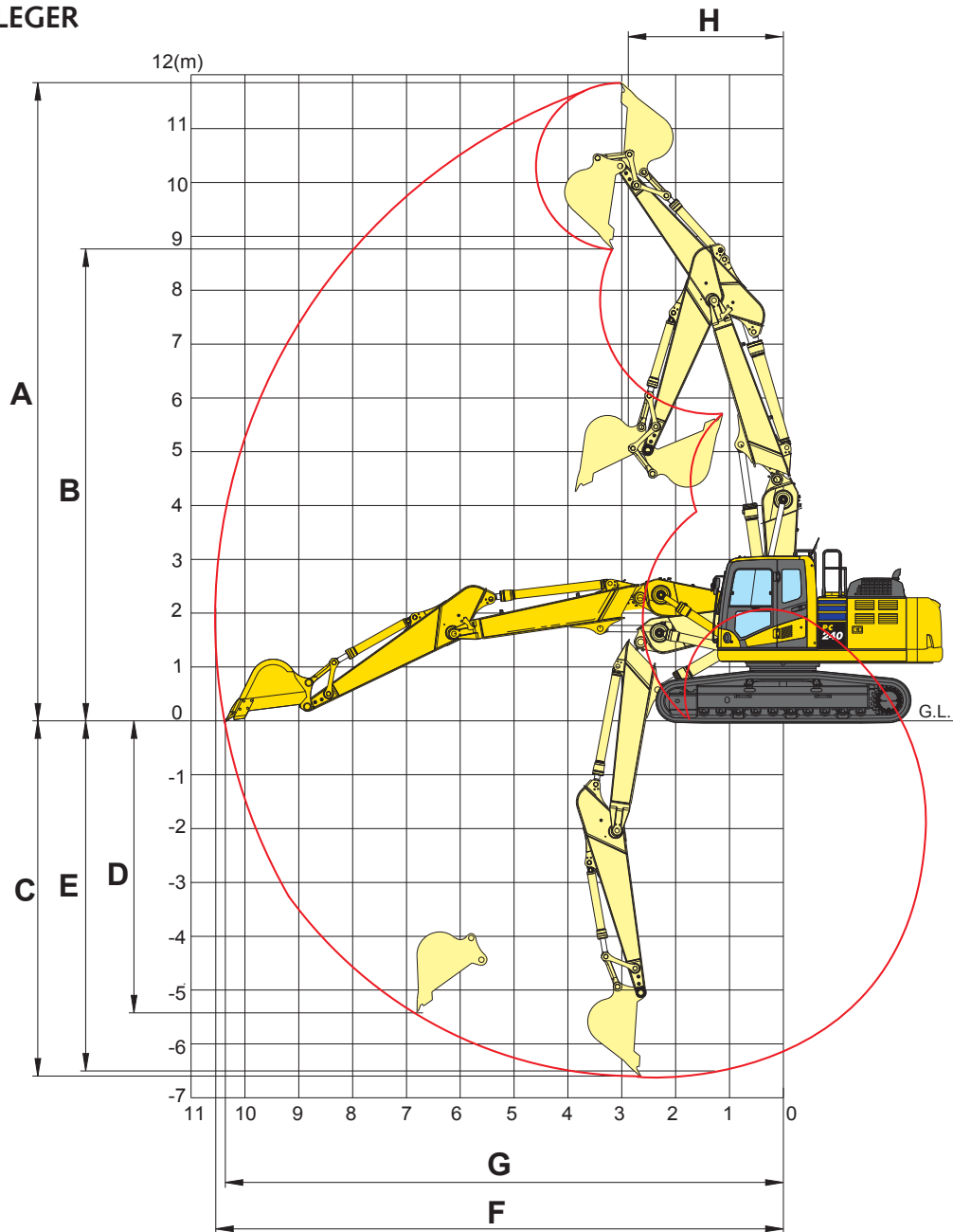

STIELLÄNGE	2,0 m	2,5 m	3,0 m	3,5 m
A Max. Einstichhöhe	11.030 mm	11.360 mm	11.855 mm	12.180 mm
B Max. Ausschütthöhe	7.940 mm	8.265 mm	8.745 mm	9.245 mm
C Max. Grabtiefe	5.580 mm	6.130 mm	6.600 mm	7.035 mm
D Max. senkrechte Grabtiefe	4.430 mm	4.800 mm	5.430 mm	5.765 mm
E Max. Grabtiefe bei 2.440 mm breiter Sohle	5.475 mm	6.030 mm	6.505 mm	6.950 mm
F Max. Reichweite	9.565 mm	10.000 mm	10.550 mm	10.965 mm
G Max. Reichweite in der Standebene	9.665 mm	9.885 mm	10.380 mm	10.790 mm
H Min. Schwenkradius	2.500 mm	2.945 mm	2.875 mm	3.005 mm

Hubkrafttabelle

PC240LC-10 MONOBLOCKAUSLEGER

Stiellänge	A		9,0 m		7,5 m		6,0 m		4,5 m		3,0 m			
	B													
 3,5 m	7,5 m	kg	*4.010	*4.010										
	6,0 m	kg	*3.850	*3.850			*5.500	5.060	*5.700	*5.700				
	4,5 m	kg	*3.840	*3.840			*6.350	4.960	*6.600	*6.600				
	3,0 m	kg	*3.970	3.660			*7.020	4.800	*7.910	6.640	*9.810	*9.810		
	1,5 m	kg	*4.230	3.550	*4.400	3.560	6.830	4.620	*9.300	6.290	*12.480	9.420		
	0,0 m	kg	*4.690	3.590			6.670	4.470	9.250	6.030	*14.260	8.970	*8.490	*8.490
	- 1,5 m	kg	*5.470	3.830			6.590	4.390	9.090	5.890	14.480	8.800	*12.120	*12.120
	- 3,0 m	kg	6.540	4.370			6.610	4.420	9.080	5.880	14.490	8.810	*17.370	17.320
	- 4,5 m	kg	8.580	5.640					9.250	6.020	*13.390	9.000	*19.100	17.730
 3,0 m	7,5 m	kg	*4.640	*4.640					*6.160	*6.160				
	6,0 m	kg	*4.420	*4.420			*4.950	*4.950	*6.290	*6.290				
	4,5 m	kg	*4.400	4.200			*6.790	4.890	*7.150	6.870	*8.050	*8.050		
	3,0 m	kg	*4.550	3.880			6.970	4.740	*8.420	6.550	*10.720	9.950		
	1,5 m	kg	*4.870	3.760			6.800	4.590	9.480	6.230	*13.210	9.300		
	0,0 m	kg	*5.430	3.830			6.660	4.460	9.220	6.010	14.650	8.940	*7.350	*7.350
	- 1,5 m	kg	6.130	4.120			6.610	4.420	9.110	5.910	14.520	8.830	*12.480	*12.480
	- 3,0 m	kg	7.210	4.800					9.140	5.940	*14.530	8.900	*19.150	17.550
	- 4,5 m	kg	*9.570	6.510							*12.640	9.140	*17.790	*17.790
 2,5 m	7,5 m	kg	*6.950	*6.950					*7.030	6.990				
	6,0 m	kg	*6.590	5.470					*7.820	6.780	*9.120	*9.120		
	4,5 m	kg	*6.590	4.650			7.060	4.830						
	3,0 m	kg	6.240	4.250			6.930	4.710	*9.020	6.470	*11.780	9.740		
	1,5 m	kg	6.070	4.120			6.790	4.580	9.430	6.190	*14.000	9.180		
	0,0 m	kg	6.240	4.210			6.690	4.490	9.220	6.020	14.620	8.930		
	- 1,5 m	kg	6.870	4.600					9.160	5.960	14.590	8.900	*13.530	*13.530
	- 3,0 m	kg	8.380	5.540					9.260	6.040	*14.080	9.030	*19.640	17.830
	- 4,5 m	kg	*10.260	8.290							*11.360	9.360		
 2,0 m	7,5 m	kg	*7.530	*7.350										
	6,0 m	kg	*7.000	6.060					*7.780	6.930	*8.150	*8.150		
	4,5 m	kg	*6.950	5.060					*8.460	6.750	*10.120	*10.120		
	3,0 m	kg	6.750	4.610			6.950	4.740	*9.590	6.470	*12.790	9.630		
	1,5 m	kg	6.570	4.470			6.830	4.630	9.450	6.230	*14.710	9.170		
	0,0 m	kg	6.800	4.600					9.300	6.090	14.720	9.030		
	- 1,5 m	kg	7.600	5.090					9.280	6.080	14.750	9.060	*13.790	*13.790
	- 3,0 m	kg	9.640	6.340							*13.580	9.230	*18.310	18.210
	- 4,5 m	kg												

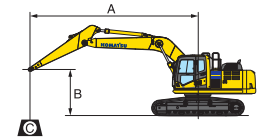

A – Ausladung

B – Lasthakenhöhe

C – Hubkraftangaben

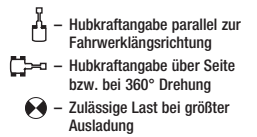

Mit 700 mm Bodenplatten

Gewichte:

Mit 2,0 und 2,5 m Stiel: mit Koppel und Schwinge sowie Löffelzylinder 390 kg

Mit 3,0 und 3,5 m Stiel: mit Koppel und Schwinge sowie Löffelzylinder 363 kg

PC240LC-10 VERSTELLAUSLEGER

Stiellänge	A		7,5 m		6,0 m		4,5 m		3,0 m			
	B											
 3,5 m	6,0 m	kg	*3.100	3.050	*4.950	4.200	*5.000	*5.000				
	4,5 m	kg	*3.100	2.600	*5.500	4.050	*5.800	*5.800	*5.400	*5.400		
	3,0 m	kg	*3.200	2.350	*6.100	3.800	*7.300	5.650	*9.700	9.200		
	1,5 m	kg	*3.400	2.250	*5.850	3.500	8.450	5.200	*11.950	8.200		
	0,0 m	kg	3.800	2.300	5.650	3.350	8.150	4.850	*13.100	7.550		
	- 1,5 m	kg	4.200	2.400	5.500	3.250	7.950	4.650	13.100	7.350	*7.100	*7.100
- 3,0 m	kg	4.800	2.900	5.500	3.300	7.900	4.600	*12.600	7.400			
 3,0 m	6,0 m	kg	*3.600	3.300	*5.500	4.100	*5.800	*5.800	*5.300	*5.300		
	4,5 m	kg	*3.600	2.800	*5.850	3.950	*6.600	5.950	*7.100	*7.100	*7.950	*7.950
	3,0 m	kg	*3.700	2.550	6.000	3.700	*7.700	5.500	*10.500	8.900		
	1,5 m	kg	*3.950	2.400	5.750	3.500	8.400	5.100	*12.550	8.000		
	0,0 m	kg	4.200	2.450	5.600	3.350	8.100	4.800	13.150	7.500		
	- 1,5 m	kg	4.550	2.700	5.550	3.250	7.950	4.650	*13.150	7.400	*6.850	*6.850
- 3,0 m	kg	5.350	3.200	5.650	3.350	8.000	4.700	*12.300	7.500			
 2,5 m	6,0 m	kg	*5.500	3.900	*6.100	4.000	*6.400	6.150	*7.150	*7.150		
	4,5 m	kg	5.200	3.200	6.200	3.900	*7.150	5.800	*9.000	*9.000		
	3,0 m	kg	4.750	2.900	5.950	3.700	*8.250	5.400	*10.900	8.600		
	1,5 m	kg	4.600	2.750	5.750	3.500	8.350	5.050	*12.700	7.800		
	0,0 m	kg	4.750	2.850	5.650	3.400	8.050	4.750	*13.250	7.500		
	- 1,5 m	kg	5.200	3.150	5.650	3.350	8.000	4.700	*13.000	7.500		
- 3,0 m	kg					8.100	4.800					
 2,0 m	6,0 m	kg	*5.850	4.350			*7.000	6.050	*8.000	*8.000	*7.450	*7.450
	4,5 m	kg	5.700	3.550	6.150	3.850	*7.700	5.700	*9.900	9.350		
	3,0 m	kg	5.150	3.150	5.950	3.650	8.600	5.350	*11.700	8.350		
	1,5 m	kg	5.000	3.050	5.800	3.500	8.300	5.000	*10.150	7.700		
	0,0 m	kg	5.200	3.150	5.700	3.450	8.100	4.850	*12.350	7.550		
	- 1,5 m	kg	5.800	3.500	5.750	3.500	8.100	4.800	*12.650	7.700		
- 3,0 m	kg											

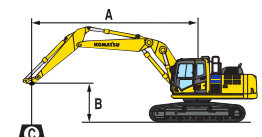

A – Ausladung

B – Lasthakenhöhe

C – Hubkraftangaben

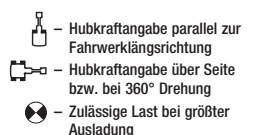

Mit 700 mm Bodenplatten

Gewichte:

Mit 2,0 und 2,5 m Stiel: mit Koppel und Schwinge sowie Löffelzylinder 390 kg

Mit 3,0 und 3,5 m Stiel: mit Koppel und Schwinge sowie Löffelzylinder 363 kg

* Die hydraulische Hubkraft wird durch die hydraulische Einrichtung begrenzt. Die Angaben sind gemäß SAE Standard Nr. J1097. Die Hubkraftangaben beinhalten höchstens 87% der hydraulischen Hubkraft und 75% der Kippplast. Hubkraftangaben basieren auf Heben des Stiels ohne Ausrüstung. Beim Heben mit angebaute Ausrüstung sind die entsprechenden Gewichte von den angegebenen Werten abzuziehen.

PC240NLC-10 MONOBLOCKAUSLEGER

Stiellänge	A		9,0 m		7,5 m		6,0 m		4,5 m		3,0 m		
	B												
 3,5 m	7,5 m	kg	*4.010	*4.010									
	6,0 m	kg	*3.850	*3.850			*5.500	4.520	*5.700	*5.700			
	4,5 m	kg	*3.840	3.500			*6.350	4.420	*6.600	6.230			
	3,0 m	kg	*3.970	3.240			6.340	4.260	*7.910	5.890	*9.810	8.950	
	1,5 m	kg	*4.230	3.130	*4.400	3.140	6.150	4.080	8.550	5.550	*12.480	8.240	
	0,0 m	kg	*4.690	3.160			5.990	3.940	8.260	5.290	12.960	7.800	
	-1,5 m	kg	5.100	3.370			5.900	3.860	8.110	5.160	12.750	7.630	
	-3,0 m	kg	5.870	3.850			5.930	3.880	8.090	5.140	12.760	7.640	
	-4,5 m	kg	7.680	4.960					8.260	5.290	12.980	7.830	
												*15.180	*15.180
 3,0 m	7,5 m	kg	*4.640	*4.640					*6.160	*6.160			
	6,0 m	kg	*4.420	4.310			*4.950	4.420	*6.290	*6.290			
	4,5 m	kg	*4.400	3.730			6.440	4.350	*7.150	6.120	*8.050	*8.050	
	3,0 m	kg	*4.550	3.430			6.280	4.210	*8.420	5.800	*10.720	8.750	
	1,5 m	kg	*4.870	3.320			6.110	4.050	8.480	5.490	*13.210	8.120	
	0,0 m	kg	5.080	3.370			5.980	3.930	8.240	5.270	12.910	7.770	
	-1,5 m	kg	5.500	3.620			5.930	3.880	8.120	5.180	12.790	7.670	
	-3,0 m	kg	6.460	4.220					8.160	5.200	12.860	7.730	
	-4,5 m	kg	8.940	5.730							*12.640	7.970	
												*17.790	15.300
 2,5 m	7,5 m	kg	*6.950	6.520					*7.030	6.240			
	6,0 m	kg	*6.590	4.870									
	4,5 m	kg	6.130	4.130			6.370	4.300	*7.820	6.030	*9.120	*9.120	
	3,0 m	kg	5.620	3.770			6.240	4.180	8.740	5.730	*11.780	8.550	
	1,5 m	kg	5.460	3.640			6.100	4.050	8.430	5.460	13.180	8.000	
	0,0 m	kg	5.610	3.710			6.000	3.960	8.240	5.280	12.890	7.770	
	-1,5 m	kg	6.160	4.050					8.170	5.230	12.860	7.740	
	-3,0 m	kg	7.510	4.880					8.270	5.310	13.000	7.860	
	-4,5 m	kg	*10.260	7.270							*11.360	8.180	
												*13.530	*13.530
 2,0 m	7,5 m	kg	*7.530	*7.530									
	6,0 m	kg	*7.000	5.400					*7.780	6.180	*8.150	*8.150	
	4,5 m	kg	6.680	4.500					*8.460	6.000	*10.120	9.120	
	3,0 m	kg	6.090	4.090			6.260	4.200	8.730	5.730	*12.790	8.440	
	1,5 m	kg	5.920	3.950			6.150	4.100	8.460	5.490	13.150	8.000	
	0,0 m	kg	6.120	4.060					8.310	5.360	12.990	7.860	
	-1,5 m	kg	6.820	4.490					8.290	5.340	13.020	7.890	
	-3,0 m	kg	8.630	5.590							13.220	8.050	
	-4,5 m	kg										*18.310	15.490

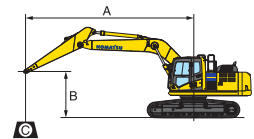

A – Ausladung

B – Lasthakenhöhe

C – Hubkraftangaben

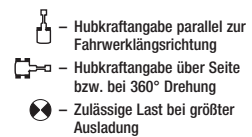

Mit 600 mm Bodenplatten

Gewichte:

Mit 2,0 und 2,5 m Stiel: mit Koppel und Schwinge sowie Löffelzylinder 390 kg

Mit 3,0 und 3,5 m Stiel: mit Koppel und Schwinge sowie Löffelzylinder 363 kg

PC240NLC-10 VERSTELLAUSLEGER

Stiellänge	A		7,5 m		6,0 m		4,5 m		3,0 m		
	B										
 3,5 m	6,0 m	kg	*3.100	2.600	*4.950	3.650	*5.000	*5.000			
	4,5 m	kg	*3.100	2.200	*5.500	3.500	*5.800	5.350	*5.400	*5.400	
	3,0 m	kg	*3.200	1.950	5.400	3.250	*7.300	4.850	*9.700	7.950	
	1,5 m	kg	3.350	1.850	5.150	3.000	7.500	4.400	*11.950	7.000	
	0,0 m	kg	3.400	1.900	4.950	2.800	7.150	4.100	11.600	6.400	
	-1,5 m	kg	3.600	2.000	4.800	2.700	6.900	3.900	11.350	6.150	*7.100
	-3,0 m	kg	4.200	2.400	4.800	2.700	6.900	3.900	11.500	6.200	
 3,0 m	6,0 m	kg	*3.600	2.850	*5.500	*3.550	*5.800	5.550	*5.300	*5.300	
	4,5 m	kg	*3.600	2.350	5.550	3.400	*6.600	5.200	*7.100	*7.100	*7.950
	3,0 m	kg	3.700	2.100	5.300	3.150	*7.700	4.750	*10.500	7.650	
	1,5 m	kg	3.550	2.000	5.050	2.950	7.400	4.300	12.000	6.800	
	0,0 m	kg	3.650	2.050	4.900	2.800	7.050	4.050	11.500	6.300	
	-1,5 m	kg	3.950	2.250	4.850	2.700	6.900	3.900	11.400	6.200	*6.800
	-3,0 m	kg	4.700	2.700	4.900	2.800	7.000	3.900	11.500	6.300	
 2,5 m	6,0 m	kg	5.500	3.350	5.600	3.450	*6.400	*5.400	*7.150	*7.150	
	4,5 m	kg	4.600	2.750	5.500	3.350	*7.150	*5.050	*9.000	8.350	
	3,0 m	kg	4.150	2.450	5.250	3.150	7.750	4.650	*10.900	7.400	
	1,5 m	kg	4.050	2.300	5.050	2.950	7.350	4.300	11.850	6.600	
	0,0 m	kg	4.150	2.350	4.950	2.850	7.050	4.000	11.500	6.300	
	-1,5 m	kg	4.550	2.600	4.950	2.800	7.000	4.000	11.500	6.350	
	-3,0 m	kg					7.100	4.100			
 2,0 m	6,0 m	kg	*5.850	*3.750			*7.000	5.300	*8.000	*8.000	*7.450
	4,5 m	kg	5.050	3.050	5.450	3.300	*7.700	4.950	*9.900	8.100	
	3,0 m	kg	4.550	2.700	5.250	3.150	7.700	4.600	*11.700	7.150	
	1,5 m	kg	4.400	2.550	5.100	2.950	7.300	4.250	*10.150	6.500	
	0,0 m	kg	4.550	2.650	5.000	2.900	7.100	4.100	11.550	6.350	
	-1,5 m	kg	5.100	2.950	5.050	2.950	7.100	4.100	11.750	6.500	
	-3,0 m	kg									

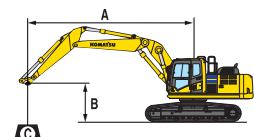

A – Ausladung

B – Lasthakenhöhe

C – Hubkraftangaben

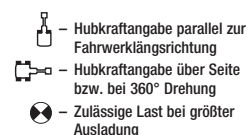

Mit 700 mm Bodenplatten

Gewichte:

Mit 2,0 und 2,5 m Stiel: mit Koppel und Schwinge sowie Löffelzylinder 390 kg

Mit 3,0 und 3,5 m Stiel: mit Koppel und Schwinge sowie Löffelzylinder 363 kg

* Die hydraulische Hubkraft wird durch die hydraulische Einrichtung begrenzt. Die Angaben sind gemäß SAE Standard Nr. J1097.

Die Hubkraftangaben beinhalten höchstens 87% der hydraulischen Hubkraft und 75% der Kippplast.

Hubkraftangaben basieren auf Heben auf Heben des Stiels ohne Ausrüstung. Beim Heben mit angebaute Ausrüstung sind die entsprechenden Gewichte von den angegebenen Werten abzuziehen.

Super Long Front

ARBEITSAUSRÜSTUNG

Ausleger

Länge (a)	10.530 mm
Höhe (b)	1.545 mm
Gewicht.....	2.700 kg

Stiel

Länge (c)	9.325 mm
Höhe (d)	1.200 mm
Gewicht.....	1.650 kg

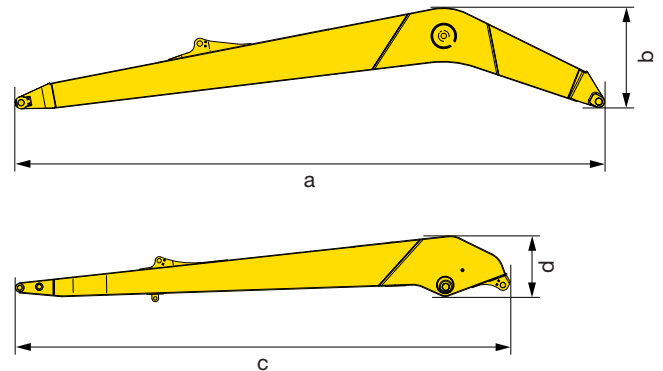

TRANSPORTABMESSUNGEN

M	Transportlänge	14.400 mm
N	Länge am Boden (Transport)	4.520 mm
O	Höhe bis Oberkante Ausleger	3.230 mm

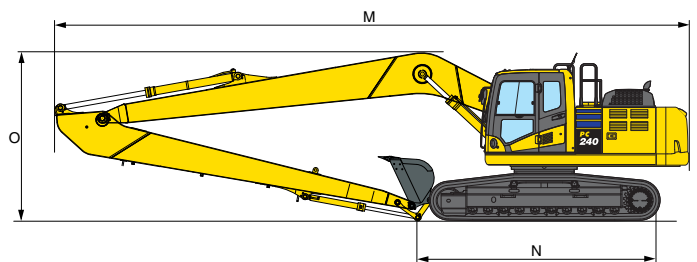

MAX. LÖFFELVOLUMEN UND -GEWICHT

	PC240LC-10	
Schüttgewicht bis zu 1,2 t/m ³	0,51 m ³	450 kg
Schüttgewicht bis zu 1,5 t/m ³	0,44 m ³	415 kg
Schüttgewicht bis zu 1,8 t/m ³	0,38 m ³	390 kg

MAX. LÖFFELVOLUMEN UND -GEWICHT

	PC240NLC-10	
Schüttgewicht bis zu 1,2 t/m ³	0,38 m ³	390 kg
Schüttgewicht bis zu 1,5 t/m ³	0,31 m ³	355 kg
Schüttgewicht bis zu 1,8 t/m ³	0,27 m ³	340 kg

Max. Löffelvolumen und -gewicht gem. ISO 10567:2007.

Setzen Sie sich bitte mit Ihrem regionalen Händler in Verbindung, um die optimale Auswahl von Tieflöffeln und Anbaugeräten für Ihren speziellen Einsatzbereich abzustimmen.

BETRIEBSGEWICHT (CA.)

	PC240LC-10		PC240NLC-10	
Dreistegbodenplatten	Betriebsgewicht	Bodendruck	Betriebsgewicht	Bodendruck
600 mm	27.850 kg	0,56 kg/cm ²	27.250 kg	0,57 kg/cm ²
700 mm	28.150 kg	0,48 kg/cm ²	27.550 kg	0,50 kg/cm ²
800 mm	28.450 kg	0,43 kg/cm ²	27.850 kg	0,44 kg/cm ²
900 mm	28.750 kg	0,38 kg/cm ²	–	–

Betriebsgewicht, inklusive Super Long Front Ausrüstung, Löffel, Fahrer, Schmier- und Kühlmittel, gefülltem Kraftstofftank und Standardausrüstung.

Arbeitsbereich PC240LC/NLC-10 Super Long Front

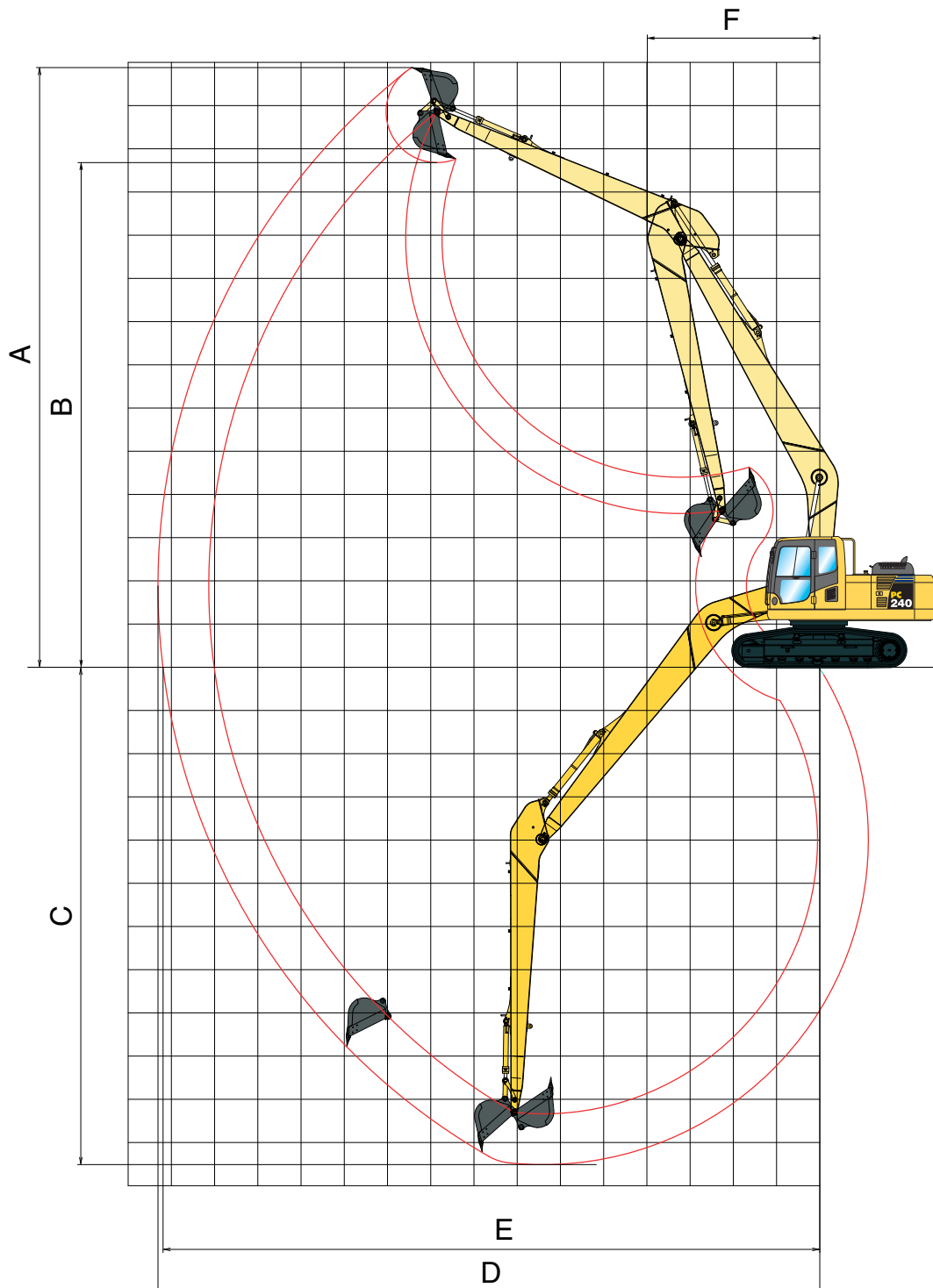



SUPER LONG FRONT

A	Max. Einstichhöhe	14.970 mm
B	Max. Ausschütthöhe	12.860 mm
C	Max. Grabtiefe	14.635 mm
D	Max. Reichweite	18.290 mm
E	Max. Reichweite in der Standebene	18.190 mm
F	Min. Schwenkradius	5.195 mm

Super Long Front







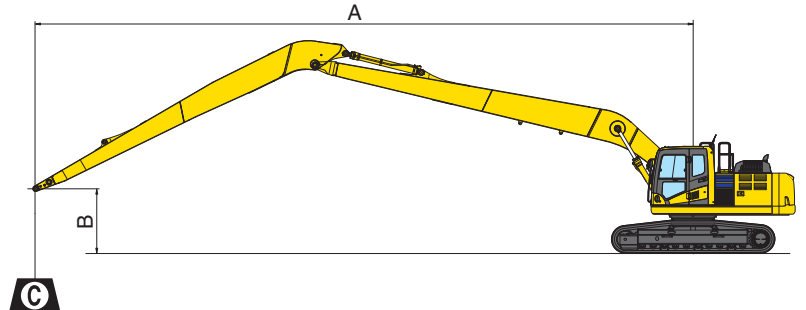





Hubkrafttabelle PC240LC-10 Super Long Front

- A – Ausladung
- B – Lasthakenhöhe
- C – Hubkraftangaben

-  – Hubkraftangabe parallel zur Fahrwerkslängsrichtung
-  – Hubkraftangabe über Seite bzw. bei 360° Drehung
-  – Zulässige Last bei größter Ausladung





Mit 700 mm Bodenplatten

A			17,0 m		13,0 m		11,0 m		9,0 m		7,0 m	
												
14,0 m kg	*1.200	*1.200										
10,0 m kg	*1.100	*1.100			*1.700	*1.700						
6,0 m kg	*1.100	*1.100			*2.000	*2.000	*2.050	*2.050				
3,0 m kg	*1.200	1.000	*1.650	1.100	*2.400	2.050	*2.700	*2.700	*3.150	*3.150	*3.900	*3.900
0,0 m kg	*1.350	950	1.800	1.000	*2.850	1.750	*3.350	2.350	*4.200	3.250	*5.700	4.600
-3,0 m kg	*1.650	950			2.650	1.550	3.400	2.050	4.550	2.750	6.550	3.900
-6,0 m kg	1.950	1.050			2.550	1.450	3.250	1.900	4.350	2.550	6.300	3.700
-9,0 m kg	2.400	1.350			2.600	1.500	3.300	1.900	4.400	2.600	6.450	3.800
-13,0 m kg	*3.750	2.950									*5.150	4.400

* Die hydraulische Hubkraft wird durch die hydraulische Einrichtung begrenzt. Die Angaben sind gemäß SAE Standard Nr. J1097. Die Hubkraftangaben beinhalten höchstens 87% der hydraulischen Hubkraft und 75% der Kipplast. Angegebene Hubkraftwerte dienen nur zur Orientierung. Die Maschine ist nicht für den Einsatz als Kran geeignet.







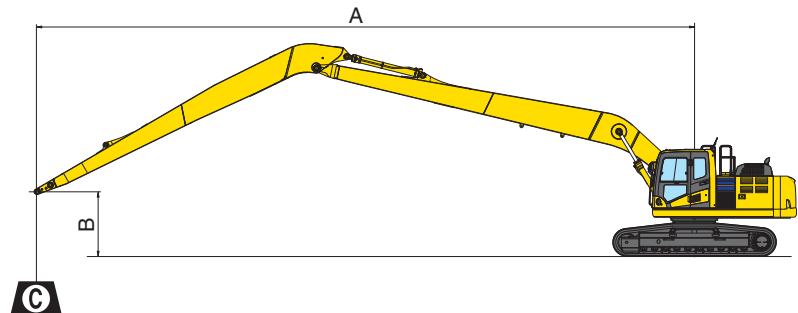





Hubkrafttabelle PC240NLC-10 Super Long Front

- A – Ausladung
 B – Lasthakenhöhe
 C – Hubkraftangaben

-  – Hubkraftangabe parallel zur Fahrwerkslängsrichtung
 – Hubkraftangabe über Seite bzw. bei 360° Drehung
 – Zulässige Last bei größter Ausladung



Mit 700 mm Bodenplatten

A			17,0 m		13,0 m		11,0 m		9,0 m		7,0 m		
													
14,0 m	kg	*1.200	*1.200										
10,0 m	kg	*1.100	*1.100			*1.700	*1.700						
6,0 m	kg	*1.100	1.000			*2.000	*2.000	*2.050	*2.050				
3,0 m	kg	*1.200	800	1.650	900	*2.400	1.750	*2.700	2.450	*3.150	*3.150	*3.900	*3.900
0,0 m	kg	*1.350	750	1.550	800	2.550	1.500	3.350	2.000	*4.200	2.800	*5.700	4.000
-3,0 m	kg	1.500	750			2.300	1.250	3.000	1.700	4.000	2.300	5.750	3.250
-6,0 m	kg	1.650	850			2.200	1.150	2.850	1.550	3.800	2.100	5.550	3.100
-9,0 m	kg	2.100	1.100			2.250	1.200	2.850	1.550	3.850	2.150	5.650	3.200
-13,0 m	kg	*3.750	2.500									*5.150	3.750

* Die hydraulische Hubkraft wird durch die hydraulische Einrichtung begrenzt. Die Angaben sind gemäß SAE Standard Nr. J1097. Die Hubkraftangaben beinhalten höchstens 87% der hydraulischen Hubkraft und 75% der Kipplast. Angegebene Hubkraftwerte dienen nur zur Orientierung. Die Maschine ist nicht für den Einsatz als Kran geeignet.

Hydraulikbagger

PC240LC/NLC-10

Standard- und Sonderausrüstung

MOTOR

Komatsu SAA6D107E-2 Niederemissions-Dieselmotor mit Common-Rail Direkteinspritzung, Turbolader mit Ladeluftkühlung	●
Entspricht den Abgasrichtlinien EU Stufe IIIB/EPA Tier 4	●
Kühlerlüfter in Saugausführung mit Kühlerschutzgitter	●
Automatische Motoraufwärmung	●
Motorüberhitzungsschutz	●
Drehzahlregler	●
Automatische Drehzahlrückstellung	●
Motorstart/-stopp per Schlüssel	●
Passwortgeschützter Motorstart auf Anfrage	●
Lichtmaschine 24 V/60 A	●
Anlasser 24 V/5,5 kW	●
Batterien 2 x 12 V/155 Ah	●

HYDRAULIKSYSTEM

HydraMind-Hydrauliksystem (Elektronisches Load-Sensing-System im geschlossenen Kreislauf E-CLSS)	●
Kombinierte elektronische Pumpen- und Motorregelung (PEMC)	●
Ein zusätzlicher Hydraulikkreislauf (optional mit Super Long Front)	●
6 Betriebsarten zur Auswahl (Power-Modus, Economy-Modus, Hammer-Modus, Anbaugeräte-Power-Modus und Anbaugeräte-Economy-Modus, sowie Hub-Modus)	●
PowerMax-Funktion	●
Einstellbarer PPC-Joystick für Steuerung von Stiel, Ausleger, Löffel und Schwenkwerk mit Bedienelement für Proportionalsteuerung der Anbaugeräte und 3 zusätzlichen Tastern	●
Vorbereitung für hydraulischen Schnellwechsler (nicht mit Super Long Front)	●
Zusätzliche Hydraulikfunktionen (nicht mit Super Long Front)	○

LAUFWERK

Laufrollenschutz	●
Tunnelabdeckung Laufwerk	●
600, 700, 800, 900 mm Dreistegbodenplatten	○
Laufrollenschutz über die gesamte Laufwerkslänge	○

FAHRERHAUS

Verstärkte, geräuschisolierte Kabine des Typs Safe SpaceCab™, mit Überdruck und vibrationsgedämpfter Kabinenlagerung sowie getönten Sicherheitsglasscheiben, großem Dachfenster mit Sonnenschutz, hochschiebbarer Frontscheibe mit Raststellung, herausnehmbarer unterer Scheibe, Scheibenwischer mit Intervallschaltung, Sonnenschutzrollo, Zigarettenanzünder und Aschenbecher, Gepäckbox, Bodenmatte	●
Beheizter, luftgefederter Fahrersitz mit Lordosenstütze, hoher Rückenlehne, höhenverstellbaren Armlehnen und Automatik-Sicherheitsgurt	●
Klimaautomatik	●
12/24 V Stromversorgung	●
Getränkehalter und Dokumentenablage	●
Warmhalte- und Kühlbox	●
Radio	●
Audioanschluss (MP3)	●
Scheibenwischer für untere Frontscheibe	○
Regenschutz für Frontscheibe (nicht mit FOPS)	○

WARTUNG

Automatische Entlüftung der Kraftstoffleitung	●
Zweifach-Trockenluftfilter mit automatischer Staubaustragung und Verschmutzungsanzeige auf der Bedienkonsole	●
KOMTRAX™ - Komatsu Wireless Monitoring System	●
Multifunktions-Farbmonitor, videokompatibel, mit elektronischem Kontrollsystem (EMMS) und Eco-Anzeige	●
Werkzeugsatz	●
Komatsu CARE	●
Servicepunkte (Minimessanschlüsse mit Schnellkupplung)	○
Automatische Zentralschmieranlage	○

ARBEITSAUSRÜSTUNG

Monoblockausleger	○
Verstellausleger	○
Super Long Front-Ausleger und -Stiel (18 m)	○
2,0 m; 2,5 m; 3,0 m; 3,5 m Löffelstiele	○
Koppel mit Anschlagöse	○
Komatsu-Löffel	○
Komatsu-Hydraulikhämmer	○

SICHERHEITSAUSRÜSTUNG

Rückfahrkamera	●
Elektrisches Warnhorn	●
Überlastwarneinrichtung	●
Akustischer Fahralarm	●
Sicherheitsventile Ausleger	●
Große Handläufe, Rückspiegel	●
Batterie Hauptschalter	●
ROPS gemäß ISO 12117-2:2008	●
Motor-Not-Aus	●
Sicherheitsventil Stiel (nicht mit Super Long Front)	●
FOPS-II Frontschutzgitter, klappbar	○
FOPS-II Dachschutzgitter	○
Zusätzliche Kamera (rechte Seite)	○

FAHRANTRIEB UND BREMSEN

Hydrostatischer Fahrtrieb mit 3 automatischen Fahrstufen, planetenuntersetztem Endantrieb und hydraul. Fahr- und Feststellbremsen	●
PPC-Bedienhebel und -pedale für Fahrtrieb und Lenkung	●

BELEUCHTUNG

Arbeitscheinwerfer: 2 am Drehwerksrahmen, 1 auf Ausleger (links)	●
Zusatzscheinwerfer: 4 auf Kabinendach (vorn), 1 auf Kabinendach (hinten), 1 am Ausleger (rechts), 1 am Gegengewicht (hinten), Rundumleuchte	○

SONSTIGE AUSRÜSTUNG

Gegengewicht	●
Schweres Gegengewicht (mit Super Long Front)	●
Fernschmierung für Schwenkwerk und Bolzen	●
Elektrische Betankungspumpe mit automatischer Abschaltung	●
Bio-Ölbefüllung für Hydraulikanlage	○
Sonderlackierung	○
Vorbereitung für TOPCON Maschinensteuerung	○

Weitere Ausrüstungen auf Anfrage

- Standardausrüstung
- Sonderausrüstung

KOMATSU

Komatsu Europe International NV
Mechelsesteenweg 586
B-1800 VILVOORDE (BELGIUM)
Tel. +32-2-255 24 11
Fax +32-2-252 19 81
www.komatsu.eu

Ihr Komatsu-Partner:

UGSS14502 12/2012

Materials and specifications are subject to change without notice.
KOMATSU is a trademark of Komatsu Ltd. Japan.